

4.0 OPERATING INSTRUCTIONS



Once the appliance has been plugged into a grounded electrical outlet or hard wired to a 120V power supply, it is ready to operate.

NOTE: Ensure the house circuit breakers for the power supply are turned on. In the event of a power failure, when the main power switch of the appliance is in the "I" ON position and the hand held remote control is in the ON position, the flame generation lights will come back on at the high setting, when the power supply returns.

4.1 MAIN POWER SWITCH AND CONTROL PANEL

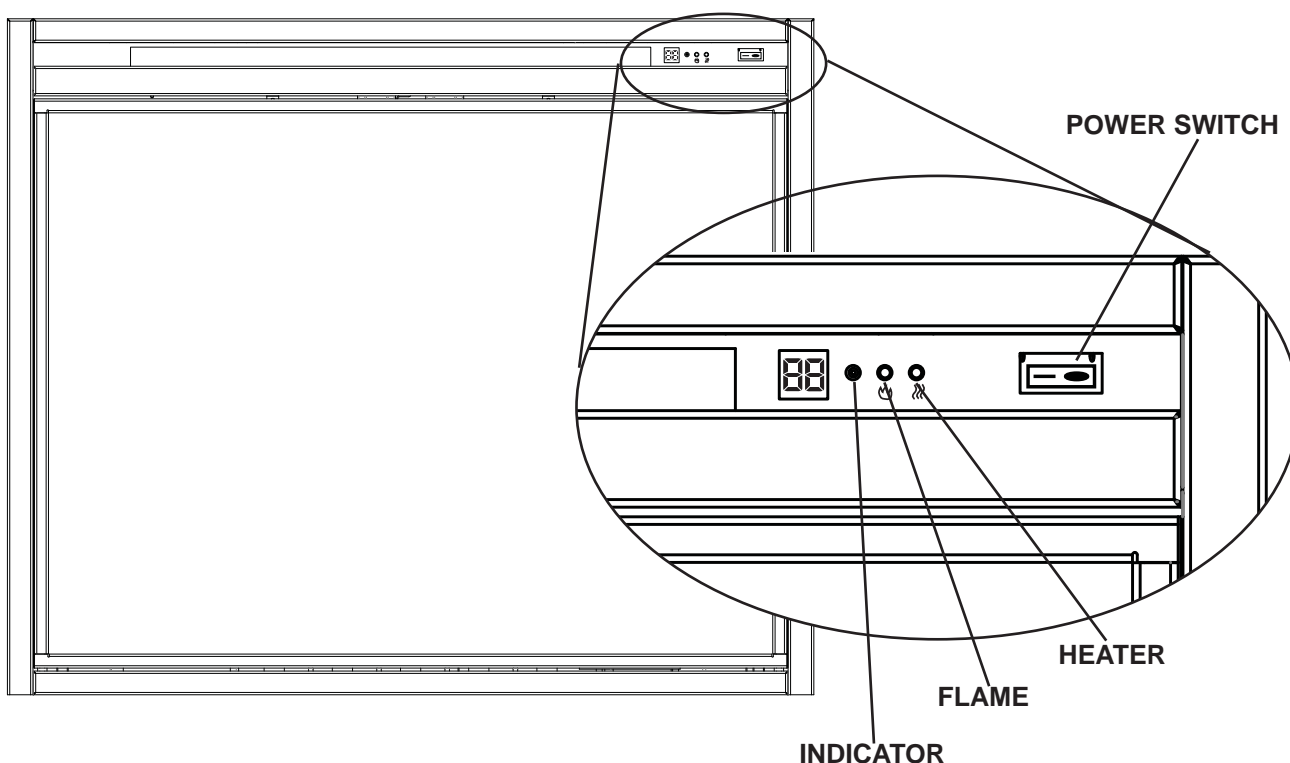
The Main Power Switch and Control Panel are located on the top front of the appliance as illustrated.



- A. Turn main power switch ON, the flame will be at the brightest setting and the heater will be OFF. To turn on the heater, push the heater  button.
- B. To adjust the flame brightness, press the flame button . There are three brightness levels to cycle through and then an off setting (F1, F2, F3 and then F0). Every time the flame is initiated it will start at the brightest level.
- C. The default setting temperature display is Fahrenheit. To change to the desired temperature format, press and hold the flame button  for 5 seconds, this will change the display from Fahrenheit to Celsius, or vice versa.







4.2 OPERATING BY REMOTE CONTROL

EN

! WARNING

TO AVOID DANGER OF SUFFOCATION KEEP THE PACKAGING BAG AWAY FROM BABIES AND CHILDREN. DO NOT USE IN CRIBS, BED, CARRIAGES OR PLAY PENS. THIS BAG IS NOT A TOY. KNOT BEFORE THROWING AWAY.

NOTE: When operating the remote control, it must be directed towards the front center of the appliance.

- A. Make certain the appliance's main power switch is at the ON position on the control board. The appliance will default to the brightest flame setting when main power is initially switched to ON position.
- B. The power button can be used to power up or down the appliance (the main power switch on the appliance must be in the ON position for the remote to operate). Pressing this button  activates the power to the appliance. Pressing this button  again will turn off the appliance. The ember and log will fade out after 4 seconds.
- C. To adjust the flame brightness, press the flame button . There are three brightness levels to cycle through and then an off setting (F1, F2, F3 and then F0). F3 is the brightest level.
- D. To begin the thermostat function press the thermostat button , there are 6 temperature settings (61°F, 64°F, 70°F, 75°F, 81°F and off). Press the thermostat button to cycle through the settings. Once you have selected the desired temperature the heater will automatically function until that temperature is reached. The default setting will display Fahrenheit. When the room temperature is a degree lower than the temperature setting, the heater will turn on.
- E. To activate the heater, press the heater button . The blower and heater will turn on. Press the heater button again to turn off the heater, the blower will remain on for 8 seconds.
- F. To activate the timer, press the timer button , the icon will illuminate and the time will appear on the LED display. To choose the desired time, continue to press the timer button, there are 6 settings (1hour, 2h, 3h, 4h, 5h and off), each setting represents hours of operation. The fireplace will turn off at the setting time.
- G. To activate the decoration light, press the light button . There are three settings to cycle through and then an off setting (d1, d2, d3 and then d0). d1 white colour, d2 colour cycles from white to orange to blue to orange & blue to blue & orange to white & blue. It will take 8.5 seconds to switch from one colour to the next when in d2 setting, d3 will lock to a desired colour.
- H. To turn off the appliance, press the power button once on the remote, or switch the main power to off/ on the control panel on the unit.

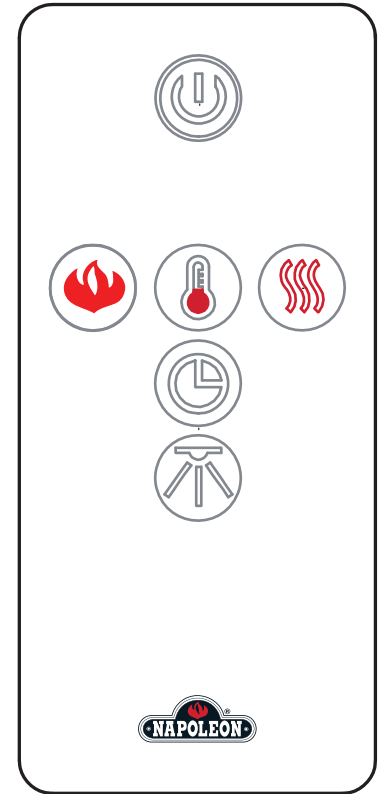

NOTE: This hand held remote control must remain within 6 meters or 19 feet of the appliance to be effective.

4.0 INSTRUCTIONS DE FONCTIONNEMENT



L'appareil est prêt à fonctionner dès qu'il est correctement branché dans une prise de courant mise à la terre (120V).

NOTE : Assurez-vous que les disjoncteurs de la maison pour ce circuit soient allumés. Lors d'une panne de courant, lorsque l'interrupteur principal de l'appareil est en position « I » (marche) et que la télécommande est en position MARCHE, les lumières du jeu de flammes se rallumeront au réglage élevé, quand le courant sera rétabli.

4.1 INTERRUPTEUR ET PANNEAU DE COMMANDE

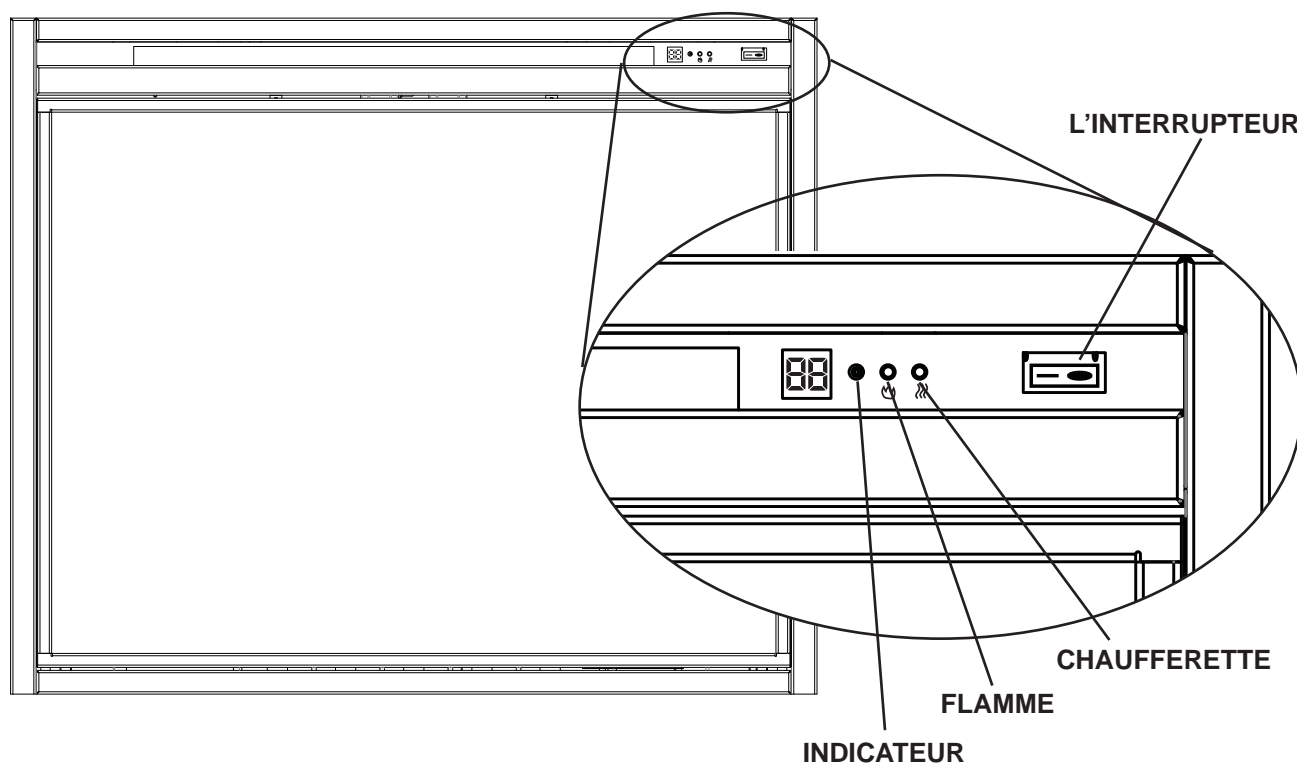
L'interrupteur et panneau de commande est situé dans la partie supérieure avant de l'appareil, comme illustrée.









- A. Mettez l'interrupteur principal à MARCHE; le jeu de flammes sera réglé au maximum et la chaufferette sera éteinte. Pour activer la chaufferette, appuyez sur le bouton de la chaufferette .
- B. Pour régler la luminosité du jeu de flammes, appuyez sur le bouton du jeu de flammes . Il y a trois niveaux de luminosité que vous pouvez choisir suivis d'une position d'arrêt (F1, F2, F3, puis F0). Chaque fois que le jeu de flamme est allumé, il s'allume à l'intensité la plus élevée.
- C. Par défaut, la température s'affiche en Fahrenheit. Pour accéder au format de température désiré, maintenez enfoncé le bouton de thermostat  pour cinq secondes. L'affichage basculera de Celsius à Fahrenheit, ou inversement.

4.2 UTILISATION DE LA TÉLÉCOMMANDE

! AVERTISSEMENT

AFIN D'ÉVITER LES RISQUES DE SUFFOCATION, GARDEZ LE SAC D'EMBALLAGE LOIN DES BÉBÉS ET DES JEUNES ENFANTS. NE LE LAISSEZ PAS TRAÎNER DANS LES BERCEAUX, LES LITS, LES POUSETTES

NOTE: Lors de l'utilisation de la télécommande, vous devez la pointer vers le centre sur le devant de l'appareil.

- A.** Assurez-vous que l'interrupteur principal de l'appareil est à la position MARCHE. La luminosité du jeu de flammes se règle automatiquement au niveau le plus élevé lorsque l'interrupteur principal de l'appareil est placé en position MARCHE.
- B.** Le bouton d'alimentation peut servir à allumer ou éteindre l'appareil (l'interrupteur principal de l'appareil doit être à la position « MARCHE » pour que la télécommande fonctionne). Le fait d'appuyer sur ce bouton  met l'appareil sous tension. Le fait d'appuyer sur ce bouton  encore, s'éteint le l'appareil. La braise et le bûches va s'estomper au bout de 4 secondes.
- C.** Pour régler la hauteur de flamme la luminosité, appuyez sur le bouton de flammes . Trois niveaux de luminosité sont offerts ainsi qu'un réglage d'arrêt (F1, F2, F3 et F0). F3 est à l'intensité la plus élevée.
- D.** Pour utiliser la fonction thermostat, appuyez sur le bouton de thermostat . Il y a 6 réglages (61°F, 64°F, 70°F, 75°F, 81°F et off). Enfoncez la fonction thermostat pour faire défiler les différents réglages. Pour accéder au format de température désiré, maintenez enfoncé le bouton de thermostat. L'affichage basculera de Celsius à Fahrenheit, ou inversement. Par défaut, la température s'affiche en Fahrenheit. Lorsque la température ambiante est un degré inférieur à la température réglée, la chaufferette se met en marche.
- E.** Pour actionner la chaufferette, appuyez sur le bouton chaufferette . La soufflerie et la fonction de chauffage s'allume. Enfoncez le bouton chaufferette encore pour éteindre la chaufferette, la soufflerie va fonctionner pour huit seconds puis s'éteint
- F.** Pour activer la minuterie, appuyez sur le bouton de minuterie . L'icône s'illuminera et l'heure s'affichera sur l'écran à DEL. Pour choisir l'heure désirée, appuyez sur le bouton de minuterie. Il y a six réglages (1hour, 2h, 3h, 4h, 5h et off) qui s'afficheront sur l'écran à DEL, chacun représentant la durée de fonctionnement. Le foyer s'éteint à l'heure réglée.
- G.** Pour activer la lumière de décoration, appuyez sur le bouton de lumière . Trois niveaux sont offerts pour faire défiler les différents ainsi qu'un réglage d'arrêt (d1, d2, d3 et d0). d1 blanc, d2 changement de couleur, du blanc au orange, au bleu et au orange et bleu, et au orange et blanc au blanc et bleu et d3 pour verrouiller la couleur désirée. Il faudra 8,5 secondes pour passer d'une couleur à l'autre lorsque le réglage d2 est sélectionné.
- H.** Pour éteindre l'appareil, appuyez une fois sur le bouton d'alimentation sur le télécommande, ou placez l'interrupteur principal en position d'arrêt sur le panneau de contrôle de l'appareil.

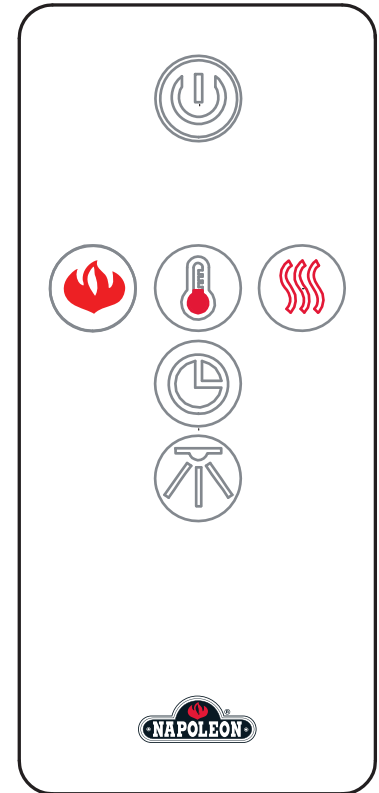

NOTE: Pour que la télécommande fonctionne bien, elle doit toujours être à moins de 8 mètres ou 26 pieds de l'appareil.